



*tempo*<sup>®</sup>

*Alta calidad en muebles para oficina*

FICHA TÉCNICA :: AREAS 2

### Escritorios

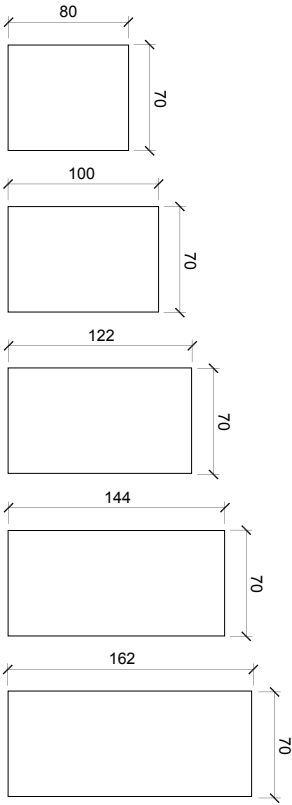

### Extensiones

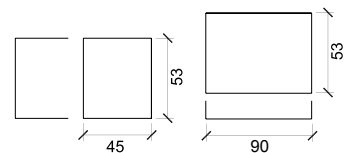

### Mesa de reunión

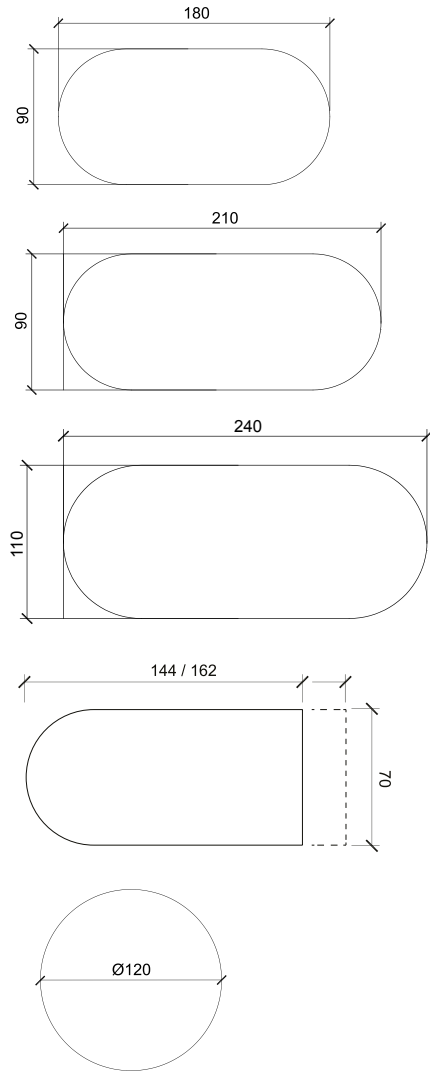

### Bibliotecas

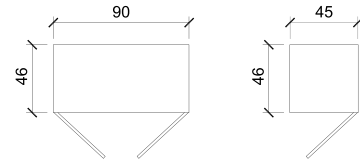

### Cajoneras

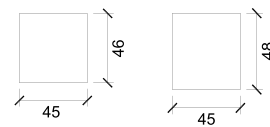

### Penínsulas

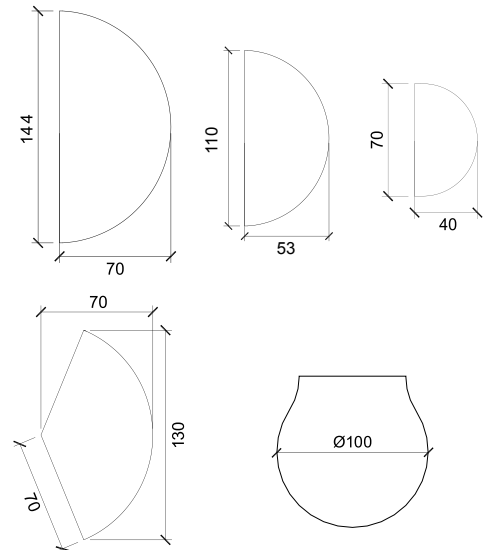

### Esquineros

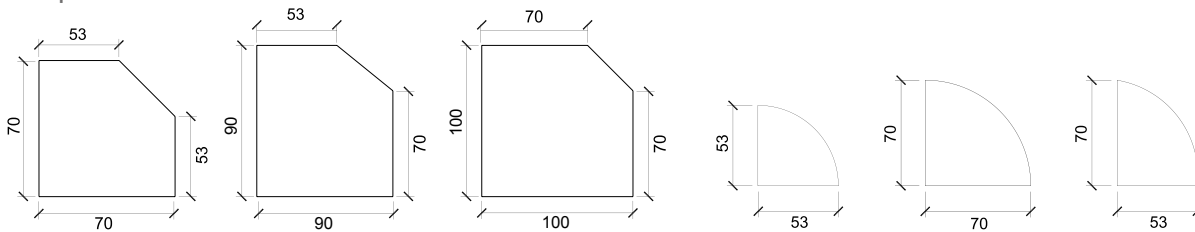

### Base escritorio derechos o izquierdos

Los puestos presentados son mano izquierda.

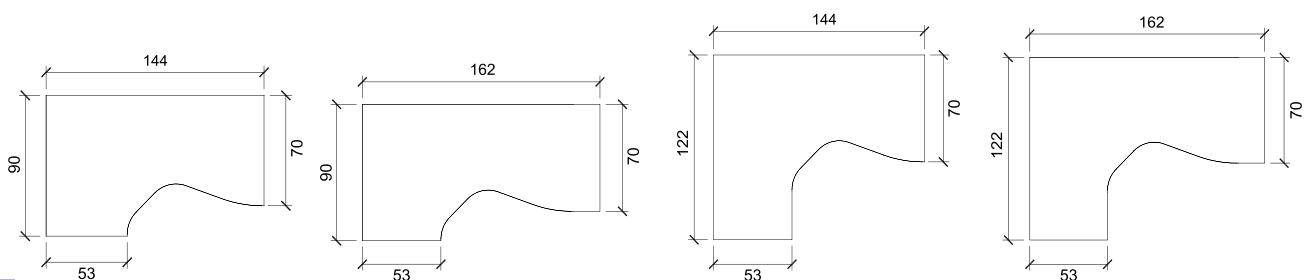

Colores y acabados

ESCRITORIOS .tapas



15. Ceniza 31. Cerezo



32. Haya 34. Wengue



41. Carvalho Mezzo 42. Teka Ártico 43. Linosa Cinza

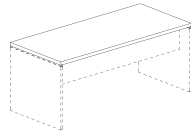

ESCRITORIOS .bases



12. Aluminio 13. Grafito 15. Ceniza



14. Negro 34. Wengue 32. Haya 51. Blanco

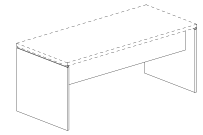

CAJONERAS .tops y frentes de cajones



15. Ceniza 31. Cerezo



32. Haya 34. Wengue



41. Carvalho Mezzo 42. Teka Ártico 43. Linosa Cinza

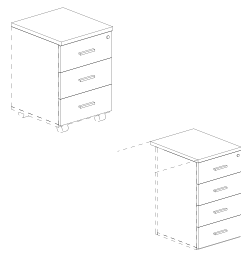

CAJONERAS .cuerpos



12. Aluminio 13. Grafito 15. Ceniza



14. Negro 34. Wengue 32. Haya

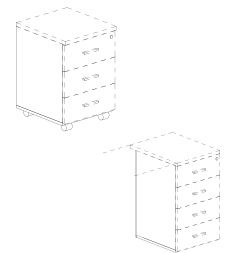

BIBLIOTECAS .puertas, tops y frentes de cajones



15. Ceniza 31. Cerezo



32. Haya 34. Wengue



41. Carvalho Mezzo 42. Teka Ártico 43. Linosa Cinza

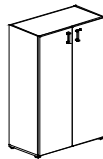

BIBLIOTECAS .cuerpos



12. Aluminio 13. Grafito 15. Ceniza



14. Negro 34. Wengue

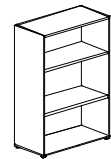

MAMPARAS Y FALDONES



51. Blanco 51B. Blanco Brillante 52. Aluminio 54. Negro 55. Ceniza



57. Naranja 58. Frutilla 59. Uva 61. Lima 62. Azul

Los colores y acabados presentados son de referencia y pueden diferir de los reales.



AREAS 2

Flexibilidad y operatividad: una línea que introduce en la oficina operativa múltiples formas de solucionar la configuración del espacio, satisfaciendo las más diversas necesidades de trabajo. Las mesas, caracterizadas por el espesor de 25mm en todos los componentes, pueden equiparse con paneles separadores y completarse con cajoneras, porta-CPU y demás accesorios.

## Características técnicas

### ESCRITORIOS, EXTENSIONES, PUESTOS Y MESAS DE REUNIÓN

#### TAPA

- melamina 25 mm (lavable, anti-rayaduras y anti-reflejos); cantos rectos en PVC 2 mm anti-golpes en el color de la tapa.

#### PATA

- panel de melamina 25 mm (lavable, anti-rayaduras y anti-reflejos); cantos rectos en PVC 2 mm anti-golpes en lados a la vista, en PVC en el color de la pata otros lados.

#### FALDÓN

- melamina 25 mm (lavable, anti-rayaduras y anti-reflejos), cantos rectos en PVC anti-golpes en el color del faldón.

### MAMPARAS Y ESTANTES REPISA

#### TAPA

- MDF 18 mm laqueado con terminación en poliuretano gofrato.
- melamina 18 mm (lavable, anti-rayaduras y anti-reflejos), cantos rectos en PVC anti-golpes en el color de la pieza.
- tanto la mampara como el estante llevan soportes metálicos para la sujeción.

### MOCHILAS

- cuerpo y base en melamina 18 mm (lavable, anti-rayaduras y anti-reflejos); cantos rectos en PVC anti-golpes en el color del cuerpo.
- puertas rebatibles en melamina 18 mm con cantos rectos en PVC o MDF 18 mm laqueado con terminación en poliuretano gofrato.

### Combinaciones de colores

Cuando haga su pedido rogamos especificar el código de color en el campo + color

### Ver también



Esquineros  
pag. 58



Cajoneras  
pag. 64



Mesas de reunión  
pag. 54

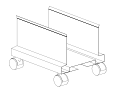

Accesorios  
pag. 72



Bibliotecas  
pag. 65

### ESCRITORIOS / EXTENSIONES / PUESTOS / MESA REUNIÓN

		TAPA / PLANO						
		Ceniza	Cerezo	Haya	Wengue	Carvalho Mezzo	Teka Ártico	Linosa Cinza
BASE	Aluminio	15.12	31.12	32.12	34.12	41.12	42.12	43.12
	Ceniza	15.15	31.15	32.15	34.15	41.15	42.15	43.15
	Grafito	15.13	31.13	32.13	34.13	41.13	42.13	43.13
	Haya	15.32	31.32	32.32	34.32	41.32	42.32	43.32
	Negro	15.14	31.14	32.14	34.14	41.14	42.14	43.14
	Wengue	15.34	31.34	32.34	34.34	41.34	42.34	43.34

### ESQUINEROS Y PENÍNSULAS

Aluminio	Ceniza	Cerezo	Grafito	Haya	Negro	Wengue	Carvalho Mezzo	Teka Ártico	Linosa Cinza
12	15	31	13	32	14	34	41	42	43

## CAJONERAS

- **Top:** melamina 25 mm (lavable, antirayaduras y anti-reflejos); cantos rectos en ABS 2mm anti-golpes.
- **Frentes:** melamina 18 mm (lavable, anti-rayaduras y anti-reflejos); cantos rectos en PVC. Tiradores en aluminio.
- **Cuerpo:** melamina 18 mm (lavable, anti-rayaduras y anti-reflejos), cantos rectos en PVC.
- **Cerradura:** centralizada con traba total en cajoneras rodantes y simple con traba sólo en el primer cajón en cajoneras pedestales.
- **Cajones:** MDF color negro; tope metálico que evita la salida completa del cajón, extracción 4/5tos.
- **Archivadores:** cajones en MDF color negro, previstos para carpetas colgantes.
- 4 ruedas para las cajoneras rodantes y 4 niveladores para cajoneras pedestales..
- Bandeja interna portalápices (opcional)

## BIBLIOTECAS

- **Bajas:** altura 72 cm, 2 niveles de archivo (carpetas colgantes o estantes), 1 estante melamina 25 mm (lavable, anti-rayaduras y anti-reflejos); regulable en altura cada 32 mm.
- **Altas:** altura 132 cm, 3 niveles de archivo (carpetas colgantes o estantes), 2 estantes en melamina 25 mm (lavable, anti-rayaduras y anti-reflejos); regulables en altura cada 32 mm.
- Profundidad 46 cm (útil 42,6 cm).
- **Puertas** melamina 18 mm (lavable, anti-rayaduras y anti-reflejos) cantos rectos en PVC o vidrio 5 mm float templado.
- **Frente de archivos:** melamina 18 mm (lavable, anti-rayaduras y anti-reflejos) cantos rectos en PVC.
- Cerradura standard en las puertas y en los archivos.
- Tiradores en color aluminio o negro.
- **Cuerpo:** laterales, piso melamina 18 mm (lavable, anti-rayaduras y anti-reflejos); trasera 18 mm, 4 niveladores.
- Bisagras metálicas con tratamiento anti-corrosión, permiten la regulación independiente de la puerta en tres direcciones (apertura 110°)
- **Top:** (opcional) melamina 25 mm (lavable, anti-rayaduras y anti-reflejos); cantos rectos en PVC 2mm anti-golpes en el color del top.

### Ver también



Esquineros  
pag. 58



Escritorios  
pag. 50



Mesas de reunión  
pag. 54

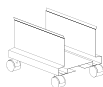

Accesorios  
pag. 72

## Combinaciones de colores

Cuando haga su pedido rogamos especificar el código de color en el campo + color

### CAJONERAS

		TOP / FRENTE CAJONES									
		Ceniza	Cerezo	Haya	Wengue	Negro*	Carvalho mezo	Teka Ártico	Linosa Cinza	Báltico	Helsinki
CUERPO	Aluminio	15.12	31.12	32.12	34.12	14.12	41.12	42.12	43.12	44.12	45.12
	Ceniza	15.15	31.15	32.15	34.15	14.15	41.15	42.15	43.15	44.15	45.15
	Grafito	15.13	31.13	32.13	34.13	14.13	41.13	42.13	43.13	44.13	45.13
	Haya	15.32	31.32	32.32	34.32	14.32	41.32	42.32	43.32	44.32	45.32
	Negro	15.14	31.14	32.14	34.14	14.14	41.14	42.14	43.14	44.14	45.14
	Wengue	15.34	31.34	32.34	34.34	14.34	41.34	42.34	43.34	44.34	45.34

\* El color negro sólo se ofrece para los frentes de cajones.

Se ruega especificar con un 3er código el tono de las manijas: .82 Aluminio o .84 Negro.

### BIBLIOTECAS

		TOP / PUERTAS									
		Ceniza	Cerezo	Haya	Wengue	Negro*	Carvalho mezo	Teka Ártico	Linosa Cinza	Báltico	Helsinki
CUERPO	Aluminio	15.12	31.12	32.12	34.12	14.12	41.12	42.12	43.12	44.12	45.12
	Ceniza	15.15	31.15	32.15	34.15	14.15	41.15	42.15	43.15	44.15	45.15
	Grafito	15.13	31.13	32.13	34.13	14.13	41.13	42.13	43.13	44.13	45.13
	Negro	15.14	31.14	32.14	34.14	14.14	41.14	42.14	43.14	44.14	45.14
	Wengue	15.34	31.34	32.34	34.34	14.34	41.34	42.34	43.34	44.34	45.34

\* El color negro sólo se ofrece para las puertas.

Se ruega especificar con un 3er código el tono de las manijas: .82 Aluminio o .84 Negro.